



Stärken Sie Ihre Marke mit der besten Qualität.

Entdecken Sie das umfangreiche Werbemittelsortiment von edding



edding Qualität – Ihr Vorteil für eine erfolgreiche Werbung

Profitieren Sie von einer Top-Marke und der Qualität „Made in Germany“ für Ihre erfolgreiche Werbung.

edding ist eine der bekanntesten Marken in Deutschland und steht seit mehr als 60 Jahren für hochwertige, langlebige und kreative Produkte, die zum Großteil (ca. 70% des Sortiments) nachfüllbar sind.

Wir bieten Produkte zum Markieren und Schreiben für nahezu alle Oberflächen und in vielen Schreibfarben. Die Vielfalt des Sortiments reicht von klassischen Permanentmarkern über Fineliner, Lackmarker, Whiteboard- und Flipchartmarker bis hin zu Spezialmarkern wie Haut- und Wäschemarkern.

Im Werbemittelsortiment sind auch unsere erfolgreichen EcoLine Produkte, die nicht nur aus recyceltem Material bestehen, sondern auch klimaneutral produziert werden.

Für die Welt von morgen zeigen Sie ihr umweltbewusstes Handeln.

Je nach Artikel werden verschiedene Druckverfahren, wie beispielsweise Tampon,- Sieb,- oder Etikettendruck eingesetzt. Bedruckt mit Ihrer individuellen Botschaft werden die edding Markenprodukte zu begehrten Werbepäsenten für Ihre Kunden.

edding quality – giving you the edge for successful advertising

Benefit from a leading brand and “Made in Germany” quality to make your advertising a success.

As one of Germany’s best-known brands, edding has stood for more than 60 years for high-quality, long-lasting and creative products, most of which (approx. 70% of the range) are refillable.

We provide products for marking and writing on virtually all surfaces in many different colours. Our diverse range includes not just our classic permanent markers but also fineliners, paint markers, whiteboard markers and flipchart markers, not to mention specialist skin and laundry markers.

Our promotional product range includes also our successful EcoLine products - they’re made from recycled materials using a climate-neutral production process.

Demonstrate your green-minded approach for the world of tomorrow.

Depending on the product, we use different printing methods, including pad, screen or label printing. edding-branded products can be printed with your own unique message to create much sought-after promotional gifts for your customers.

Inhalt / Content

Seite / page

EcoLine Marker / <i>EcoLine markers</i>	4 – 5
Permanentmarker / <i>Permanent markers</i>	6 – 7
Textmarker / <i>Highlighters</i>	8
Fasermaler / <i>Fibrepens</i>	8
Tiefkühlmarker, Wäschemarker / <i>Freeze marker, Laundry marker</i>	9
Securitas-UV Marker / <i>securitas uv marker</i>	10
Flipchartmarker / <i>Flipchart markers</i>	10
Whiteboardmarker / <i>Whiteboard markers</i>	11
Fineliner – nachfüllbar / <i>Fineliners - refillable</i>	12
Fineliner – nicht nachfüllbar / <i>Fineliners - not refillable</i>	12
Hautmarker, Röntgenmarker / <i>Skin marker, X-ray marker</i>	13
Lackmarker / <i>Paint markers</i>	14
Textilmarker / <i>Textile markers</i>	15
Lieferungs- und Bezugsbedingungen / <i>Terms of delivery and receipt</i>	16

Farbkarte / Colour icons

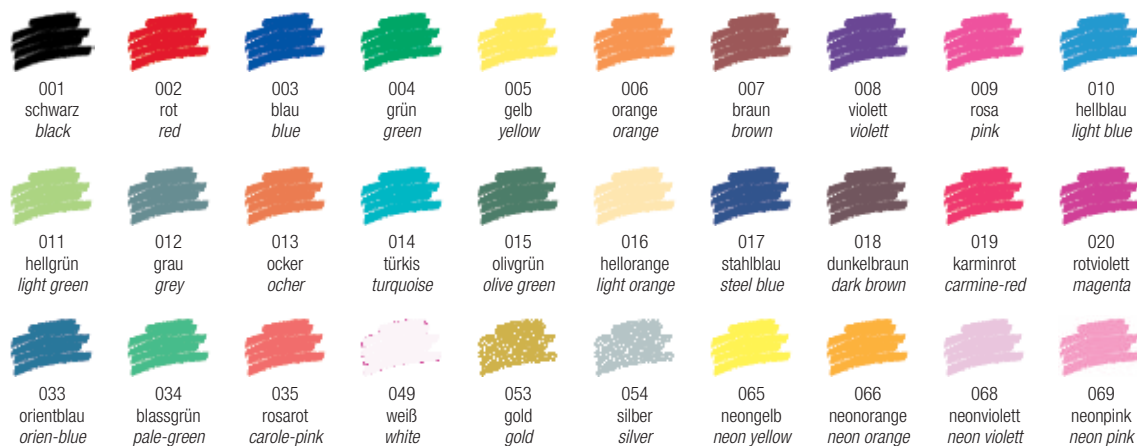

Zeichenerklärung / Key to symbols



Stiftschaft aus Aluminium.
Aluminium barrel.



Produkt ist nachfüllbar.
Product is refillable.



Tinte auf Wasserbasis.
Water-based ink.



Produkt bis zu einigen Tagen offen liegen bleiben, ohne auszutrocknen (Prüfklima nach ISO 554).
Product can be left off for several days without the product drying out.



Produkt kann einige Wochen offen liegen bleiben, ohne auszutrocknen (Prüfklima nach ISO 554).
Product can be left off for several weeks without the product drying out.

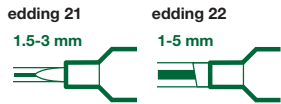

Schreibfarbe / Ink colour:

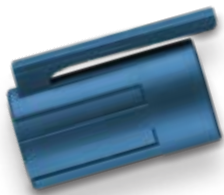

edding 21/22 EcoLine Permanentmarker / permanent marker

Permanentmarker zum Markieren und Beschriften fast aller Materialien, z. B. Papier, Karton, Metall, Kunststoff und Glas. Die Kunststoffteile des Markers bestehen insgesamt mindestens zu 90% aus recyceltem Material (83% post-consumer). Klimaneutrales Produkt. Wasserfest und abriebbeständig auf fast allen Oberflächen. Nachfüllbar und auswechselbare Spitzen. Kappe und Mundstück in Schreibfarbe.

Permanent marker for marking and labelling almost all materials, e.g., paper, cardboard, metal, plastic and glass. At least 90% of the total plastic used in the marker is made from recycled material (83% post-consumer). Climate neutral product. Waterproof and wear-resistant on almost all surfaces. Refillable. Replaceable tips. Colour of mouthpiece and cap matches the colour of the ink.



Druckfläche / print area 88 x 54,4 mm

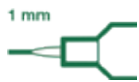

Schreibfarbe / Ink colour:



edding 25 EcoLine Permanentmarker / permanent marker

Permanentmarker zum feinen Markieren und Beschriften fast aller Materialien wie z. B. Papier, Karton, Metall, Kunststoff und Glas. Die Kunststoffteile des Markers bestehen insgesamt mindestens zu 90% aus recyceltem Material (83% post-consumer). Klimaneutrales Produkt. Wasserfest und abriebbeständig auf fast allen Oberflächen. Das Produkt ist nachfüllbar. Kappe und Mundstück in Schreibfarbe.

Permanent marker for fine-lined marking and labelling almost all materials, e.g., paper, cardboard, metal, plastic and glass. At least 90% of the total plastic used in the marker is made from recycled material (83% post-consumer). Climate neutral product. Waterproof and wear-resistant on almost all surfaces. The product is refillable. Colour of mouthpiece and cap matches the colour of the ink.



Druckfläche / print area 93 x 41,7 mm

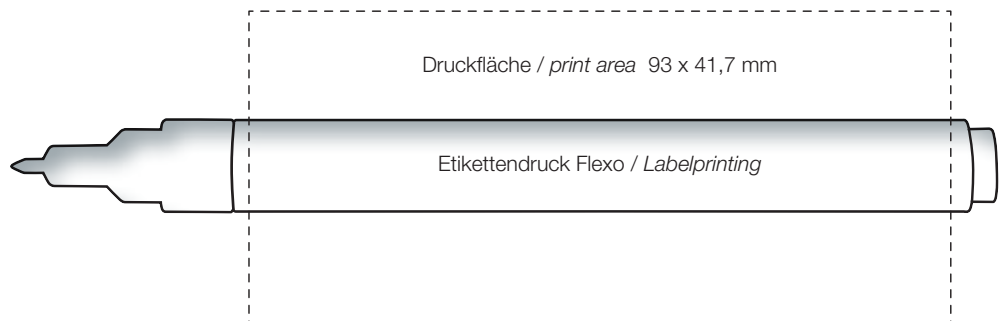



Schreibfarbe / Ink colour:

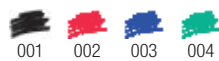

Druckfläche / print area 88 x 54,4 mm



Etikettendruck Flexo / Labelprinting

edding 28/29 EcoLine Whiteboardmarker / whiteboard marker

Whiteboardmarker zum Schreiben und Markieren auf Whiteboards, auch für Flipcharts geeignet. Die Kunststoffteile des Markers bestehen insgesamt mindestens zu 90% aus recyceltem Material (83% post-consumer). Klimaneutrales Produkt. Trocken abwischbar von fast allen geschlossenen Oberflächen. Das Produkt kann bis zu einigen Tagen offen liegen bleiben, ohne auszutrocknen. Die Tinte ist lichtbeständig und schnelltrocknend. Nachfüllbar und auswechselbare Spitzen. Kappe und Mundstück in Schreibfarbe.

Whiteboard marker for writing and marking on whiteboards and also suitable for flipcharts. At least 90% of the total plastic used in the marker is made from recycled material (83% post-consumer). Climate neutral product. The writing is dry-wipeable from virtually all non-porous surfaces such as enamel and melamine. The cap can be left open for several days without the product drying out. The ink is lightfast and quick-drying. Refillable. Replaceable tips. Colour of mouthpiece and cap matches the colour of the ink.



Schreibfarbe / Ink colour:



Druckfläche / print area 88 x 54,4 mm

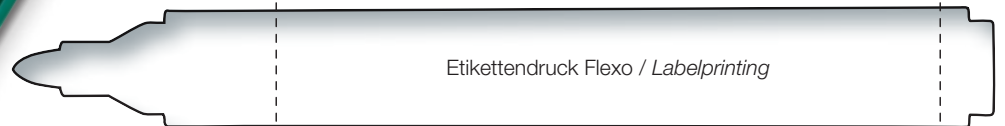

Etikettendruck Flexo / Labelprinting

edding 31/32 EcoLine Flipchartmarker / flipchart marker

Flipchartmarker speziell entwickelt zum Schreiben und Markieren auf Flipchartpapier. Die Kunststoffteile des Markers bestehen insgesamt mindestens zu 90% aus recyceltem Material (83% post-consumer). Klimaneutrales Produkt. Die geruchsneutrale Tinte in brillanten Farben schlägt nicht auf die nachfolgenden Seiten durch. Das Produkt bis zu einigen Wochen offen liegen bleiben, ohne auszutrocknen. Nachfüllbar und auswechselbare Spitzen. Kappe und Mundstück in Schreibfarbe.

Flipchart marker specially designed for writing and marking on flipchart paper. At least 90% of the total plastic used in the marker is made from recycled material (83% post-consumer). Climate neutral product. The ink with a neutral smell, which is available in a range of brilliant colours, does not bleed through onto the next page. The cap can be left open for several weeks, without the product drying out. Refillable. Replaceable tips. Colour of mouthpiece and cap matches the colour of the ink.

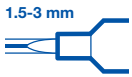

Schreibfarbe / Ink colour:

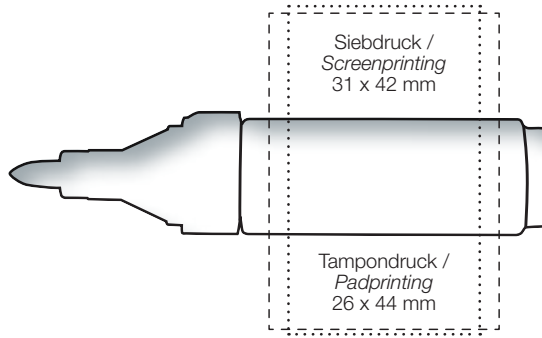

edding 0.5 Mini Permanentmarker / mini permanent marker

Permanentmarker zum Beschriften, Bemalen und Kennzeichnen von fast allen Materialien, auch Metall, Glas, Kunststoff. Schnelltrocknend, wisch- und wasserfest, lichtbeständig. Alu-Gehäuse in weiß. Mundstück und Kappe in Tintenfarbe.

Permanent marker for labelling, drawing and writing on virtually all materials including metal, glass and plastic. Quick-drying, smudge-proof and water-resistant, lightfast ink. Aluminium barrel in white. Colour of mouthpiece and cap matches the colour of the ink.

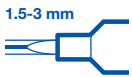

Schreibfarbe / Ink colour:

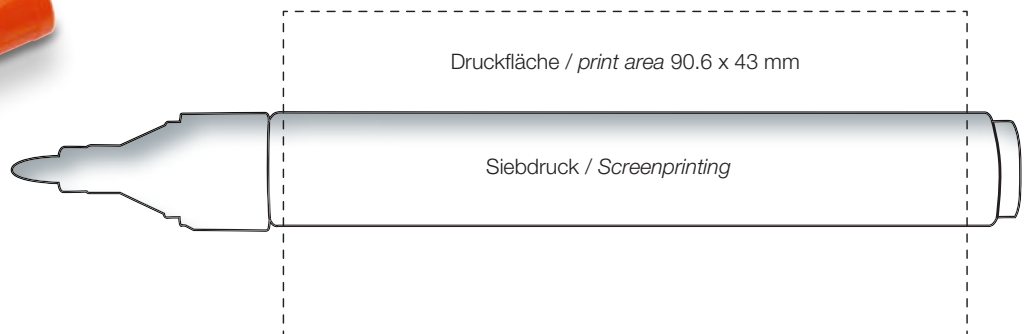

edding 3000 Permanentmarker / permanent marker

Permanentmarker zum Beschriften, Bemalen und Kennzeichnen von fast allen Materialien, auch Metall, Glas, Kunststoff. Schnelltrocknend, wisch- und wasserfest, lichtbeständig. Nachfüllbar und auswechselbare Spitzen. Alu-Gehäuse in weiß oder in Sondereinfärbung auf Anfrage. Mundstück und Kappe in Tintenfarbe.

Permanent marker for labelling, drawing and writing on virtually all materials including metal, glass and plastic. Quick-drying, smudge-proof and water-resistant, lightfast ink. Refillable. Replaceable tips. Aluminium barrel in white or special colour to order. Colour of mouthpiece and cap matches the colour of the ink.



Schreibfarbe / Ink colour:

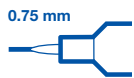

Schreibfarbe / Ink colour:

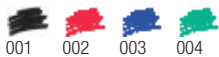

Druckfläche / print area 93 x 41,7 mm



Etikettendruck Flexo / Labelprinting

edding 400 / 404 Permanentmarker / permanent marker

Permanentmarker zum feinen/ extra feinen Beschriften und Kennzeichnen von fast allen Materialien, auch Metall, Glas, Kunststoff. Schnelltrocknend, wisch- und wasserfest, lichtbeständig. Nachfüllbar (nur e-400) und auswechselbare Spitzen. Kunststoff-Gehäuse in weiß oder in Sondereinfärbung auf Anfrage. Mundstück und Kappe in Tintenfarbe.

Fine permanent marker for fine/extra fine lettering and labelling on virtually all materials including metal, glass and plastic. Quick-drying, smudge-proof and water-resistant, lightfast ink. Refillable (only e-400). Replaceable tips. Plastic barrel in white or special colour to order. Colour of mouthpiece and cap matches the colour of the ink.



Schreibfarbe / Ink colour:



Druckfläche / print area 89 x 54 mm

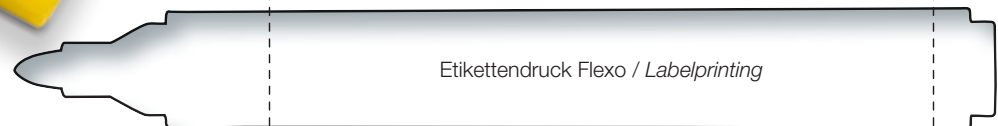

Etikettendruck Flexo / Labelprinting

edding 30 / 33 Brillant-Papiermarker / Brilliant paper marker

Brillant-Papiermarker für extrem lichtbeständige Beschriftungen von Papier und Karton in brillanten Farben. Die permanente Pigmenttinte auf Wasserbasis schlägt nicht durch das Papier, ist wasser-, wisch-, abrieb- und hitzebeständig auf fast allen Oberflächen. Nachfüllbar in den Farben 001 – 004. Kunststoff-Gehäuse, Kappe und Mundstück in Schreibfarbe.

Brilliant paper marker for extremely lightfast labelling of paper and cardboard in brilliant colours. The permanent water-based pigment ink does not bleed through the paper. The ink is waterproof, smudge-proof, wear-resistant and heat-resistant on almost all surfaces. Refillable in colours 001 – 004. Plastic barrel, colour of mouthpiece and cap matches the colour of the ink.

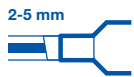

Schreibfarbe / Ink colour:

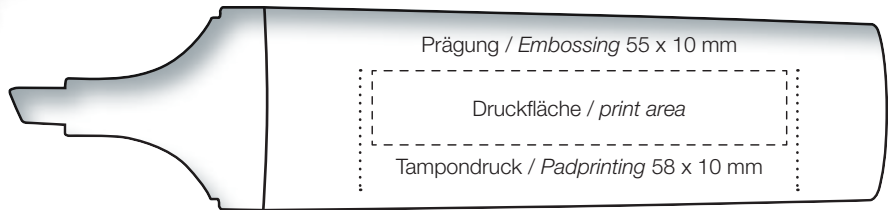

edding 345 Textmarker / Highlighter

Textmarker für leuchtende Markierungen und Hervorhebung von Textpassagen sowie Notizen auf fast allen Papieroberflächen. Farbe 012 (grau) ist besonders gut kopierfähig. Die Neontinte ist auf Wasserbasis und hat eine hohe Farbbrillanz. Das Produkt ist nachfüllbar mit edding HTK 25 Nachfülltinte.

Highlighter for the luminous marking and highlighting of text passages and notes on always every paper surface. Colour 012 (grey) is ideal for photo-copying purposes. Water-based neon inks in brilliant colours. The product is refillable with edding HTK 25 refill service.



edding 1200



1 mm

edding 1300



2 mm

Schreibfarbe / Ink colour:

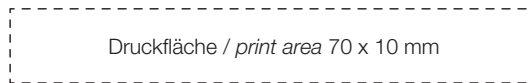

edding 1200 / 1300 Fasermaler / colour pen

Fasermaler mit Rundspitze. Ideal zum kreativen Schreiben und Gestalten auf hellen Papieren und Karten. Wasser-gelöste Tinte im Filtersystem. Hohe Lichtbeständigkeit. Kappe und Mundstück in Schreibfarbe.

Fibrepen with bullet tip. For creative writing and drawing on light paper and cards. Water-based ink in the filter system. Excellent lightfastness. Colour of mouthpiece and cap matches the colour of the ink.



Schreibfarbe / Ink colour:



Druckfläche / print area 93 x 41,7 mm

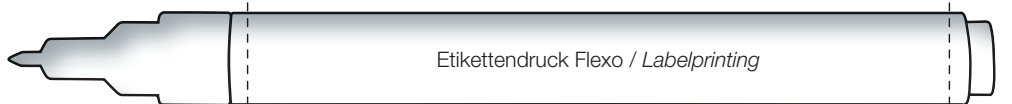

Etikettendruck Flexo / Labelprinting

edding 8000 Tiefkühlmarker / Freeze marker

Tiefkühlmarker zum frostbeständigen permanenten Beschriften von Tiefkühlbeuteln und -behältern. Die Tinte ist frostbeständig bis $-25\text{ }^{\circ}\text{C}$, wasser- und wischfest, schnelltrocknend und geruchsarm. Kunststoff-Gehäuse in weiß. Kappe und Mundstück in Tintenfarbe schwarz.

Freeze marker for frost-resistant permanent labelling of freezer bags and containers. The ink is frost-resistant to $-25\text{ }^{\circ}\text{C}$, and is waterproof, smudge-proof, quick-drying and low odour. Plastic barrel in white. Colour of mouthpiece and cap matches the colour of the ink.



Schreibfarbe / Ink colour:

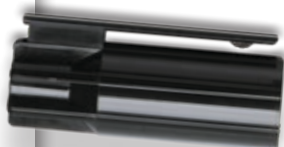

Druckfläche / print area 93 x 41,7 mm



Etikettendruck Flexo / Labelprinting

edding 8040 Wäschemarker / Laundry marker

Wäschemarker zum wasch- und kochfesten Kennzeichnen von fast allen Textilien und Stoffen. Die Tinte ist wasserfest, wischfest, schnelltrocknend, geruchsarm und waschbeständig bis $95\text{ }^{\circ}\text{C}$. Kunststoff-Gehäuse in weiß. Kappe und Mundstück in Tintenfarbe schwarz.

Laundry marker for waterproof and boil-proof labelling of almost all textiles and fabrics. The ink is waterproof, smudge-proof, quick-drying, low-odour and wash-resistant up to $95\text{ }^{\circ}\text{C}$. Plastic barrel in white. Colour of mouthpiece and cap matches the colour of the ink.

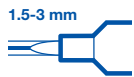

Schreibfarbe / Ink colour:

100 transparent

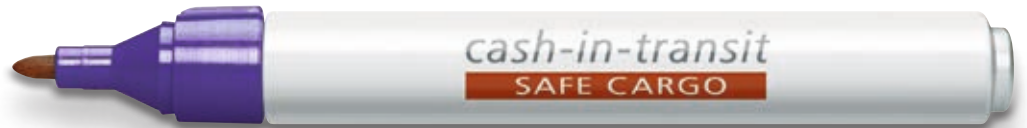

Druckfläche / print area 90.6 x 43 mm

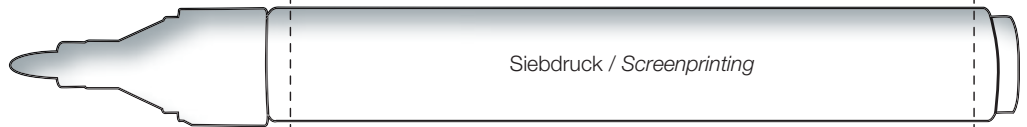

Siebdruck / Screenprinting

edding 8280 Securitas-UV Marker / securitas uv marker

Securitas-UV Marker mit Rundspitze für Beschriftungen, die auf fast allen Materialien ausschließlich unter UV-Licht sichtbar sind. Permanente Spezialtinte. Alu-Gehäuse weiß oder in Sondereinfärbung auf Anfrage. Mundstück und Kappe in violett.

Securitas uv marker with bullet tip. For security marking on virtually all surfaces, quick drying ink shows up clearly under Ultra Violet light. Aluminium barrel in white or special colour to order. Colour of mouthpiece and cap in purple.



Schreibfarbe / Ink colour:

001 002 003 004



Druckfläche / print area 89 x 54 mm



Etikettendruck Flexo / Labelprinting

edding 380 / 383 Flipchartmarker / flipchart marker

Flipchartmarker speziell entwickelt zum Schreiben und Markieren auf Flipchartpapier, Moderationspapier und -karten sowie anderen Papierbögen. Die geruchsneutrale Tinte in brillanten Farben schlägt nicht auf die nachfolgenden Seiten durch. Dank „cap off“ Technologie kann das Produkt bis zu einigen Wochen offen liegen bleiben, ohne auszutrocknen (Prüfklima nach ISO 554). Das Produkt ist nachfüllbar mit edding FTK 25 Nachfülltinte. Kunststoff-Gehäuse in Schreibfarbe.

Flipchart marker specially designed for writing and marking on flipchart paper, presentation paper / cards and other paper sheets. The ink with a neutral smell, which is available in a range of brilliant colours, does not bleed through onto the next page. Thanks to the „cap-off“ technology, the cap can be left open for several weeks, without the product drying out (test climate according to ISO 554). The product is refillable with edding FTK 25 refill service. Plastic barrel in colour of the ink.

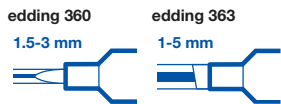

Schreibfarbe / Ink colour:

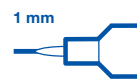

Schreibfarbe / Ink colour:



Druckfläche / print area 89 x 54 mm

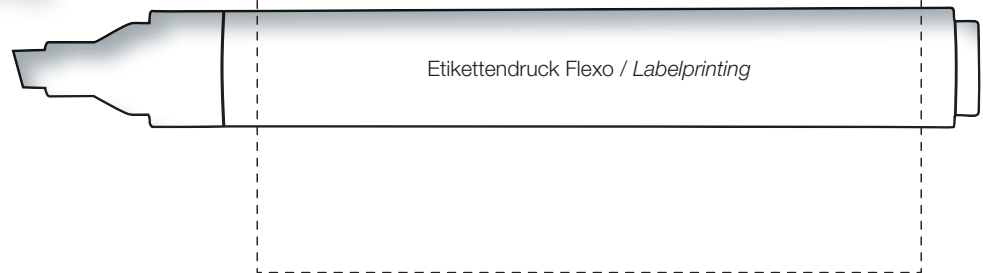

Etikettendruck Flexo / Labelprinting

edding 360 / 363 Whiteboardmarker / whiteboard marker

Whiteboardmarker zum Schreiben und Markieren auf Whiteboards, auch für Flipcharts geeignet. Trocken abwischbar von fast allen geschlossenen Oberflächen wie z.B. Emaille und Melamin. Dank „cap off“ Technologie kann das Produkt bis zu einigen Tagen offen liegen bleiben, ohne auszutrocknen (Prüfklima nach ISO 554). Die Whiteboardmarkertinte ist lichtbeständig und schnell-trocknend. Das Produkt ist nachfüllbar mit edding BTK 25 Nachfülltinte. Kunststoff-Gehäuse in Schreibfarbe.

Whiteboard marker for writing and marking on whiteboards and also suitable for flipcharts. The writing is dry-wipeable from virtually all non-porous surfaces such as enamel and melamine. Thanks to the „cap-off“ technology, the cap can be left open for several days without the product drying out (test climate according to ISO 554). The whiteboard marker ink is lightfast and quick-drying. The product is refillable with edding BTK 25 refill service. Plastic barrel in colour of the ink.



Druckfläche / print area 93 x 41,7 mm

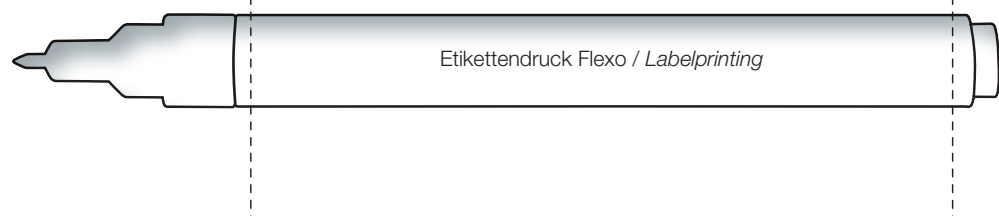

Etikettendruck Flexo / Labelprinting

edding 361 Whiteboardmarker / whiteboard marker

Whiteboardmarker zum femlinigen Schreiben und Markieren auf Whiteboards, auch für Flipcharts geeignet. Trocken abwischbar von fast allen geschlossenen Oberflächen wie z.B. Emaille und Melamin. Die Tinte des Whiteboardmarkers ist lichtbeständig und schnell-trocknend. Das Produkt ist nachfüllbar mit edding BTK 25 und edding BT 30 Nachfülltinte. Kunststoff-Gehäuse in grau. Mundstück und Kappe in Tintenfarbe.

Whiteboard marker for fine-lined writing and marking on whiteboards and also suitable for flipcharts. The writing is dry-wipeable from virtually all non-porous surfaces such as enamel and melamine. The whiteboard marker ink is lightfast and quick-drying. The product is refillable with edding BTK 25 refill service and edding BT 30 refill ink. Colour of mouthpiece and cap matches the colour of the ink.

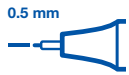

Schreibfarbe / Ink colour:



Druckfläche / print area 60 x 6 mm

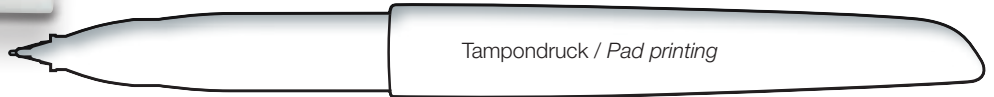

Tampondruck / Pad printing

40 x 4 mm

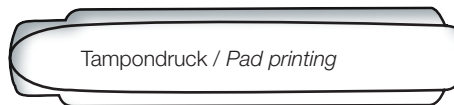

Tampondruck / Pad printing

edding 1700 VARIO Fineliner / fineliner

Fineliner mit metallgefaßter Kunststoffspitze. Zum feinen Schreiben, Unterschreiben und feinen Zeichnen. Die gummierte Griffzone ist elastisch, rutschfest und sorgt für ein angenehmes Schreibgefühl. Gehäusefarben weiß. Wassergelöste Tinte. Nachfüllbar.

Fineliner with metal-framed plastic tip. For fine-line drawing, signing or lettering. The rubber grip zone is elastic and non-slip and makes writing a comfortable experience. Barrel colours: white. Waterbased ink. Refillable.



edding 88 edding 89



Schreibfarbe / Ink colour:



Druckfläche / print area 70 x 10 mm



Tampondruck / Prägung / Pad printing / Embossing

30 x 8 mm

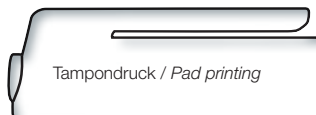

Tampondruck / Pad printing

30 x 2,5 mm



Tampondruck / Pad printing

edding 88 Office-Liner EF · 89 Office-Liner F

edding 89: Fineliner mit metallgefaßter Schreibspitze und wassergelöster Tinte. Zum feinen Schreiben, Unterschreiben und feinen Zeichnen.

edding 88: Fineliner mit Kunststoffspitze

edding 89: Fineliner with metal-framed round tip. Not refillable model with water-based ink. For writing, signing and fine-line drawing.

edding 88: Fineliner with plastic round tip



Schreibfarbe / Ink colour:



Druckfläche / print area 93 x 41,7 mm

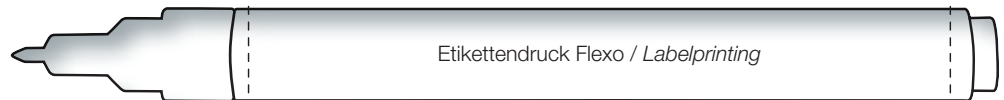

Etikettendruck Flexo / Labelprinting

edding 8020 Hautmarker / skin marker

Hautmarker mit Rundspitze. Speziell für die Beschriftung und Markierung in der Röntgen-, Strahlen- und Nuklear-Medizin, in der Chirurgie und beim Hautarzt. Permanente, geruchsarme Tinte. Kunststoff-Gehäuse in weiß. Mundstück und Kappe in Tintenfarbe.

Skin marker with bullet tip. Specially designed for marking and writing in the areas of radiography and radiology, and for use by surgeons and dermatologists. Permanent, low-odour ink. Plastic barrel in white. Colour of mouthpiece and cap matches the colour of the ink.

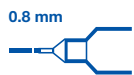

Schreibfarbe / Ink colour:



Druckfläche / print area 72 x 30 mm



Siebdruck / Screenprinting

edding 8010 Röntgenmarker / x-ray marker

Röntgenmarker mit extrafeiner Spitze für die permanente Beschriftung und Markierung von Röntgen- und Computertomografieaufnahmen und anderen fotografischen Materialien, z. B. Negative, Mikrofilm oder Folien. Die Tinte des Röntgenmarkers ist lichtbeständig, schnelltrocknend, stark deckend sowie wasserfest und abriebbeständig. Alu-Gehäuse, Mundstück und Kappe in weiß.

X-ray marker with extra fine nib for permanent writing and marking on X-ray and computer tomography images and other photographic materials, e.g. negatives, microfilms and slides. The X-ray marker ink is lightfast, quick-drying, highly opaque as well as waterproof and wear-resistant. Aluminium barrel, mouthpiece and cap in white.



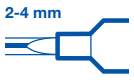
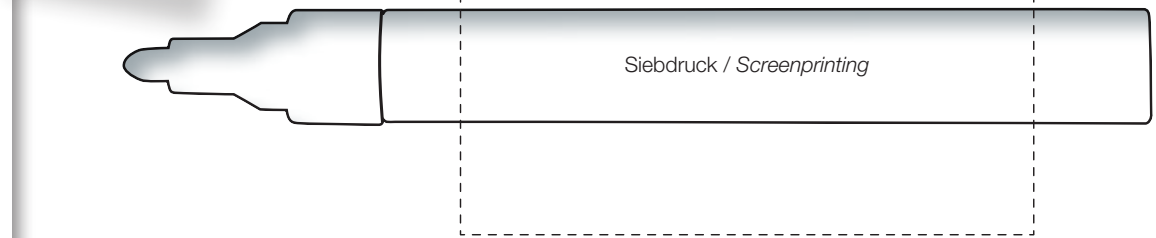

Schreibfarbe / Ink colour:



edding 750 Lackmarker / paint marker

Lackmarker für stark deckendes und permanentes Beschriften auch von dunklen und transparenten Materialien, z. B. Metall, Glas und Kunststoff. Die lackähnliche Tinte trocknet schnell, ist witterungs- und extrem lichtbeständig sowie abriebbeständig. Alle Farben sind bis 400 °C hitzebeständig. Ventilgesteuerter Tintenfluss. Viele Farben, inklusive Metalltönen und Weiß.

Paint marker for highly opaque and permanent labelling even on dark and transparent materials, e.g. metal, glass and plastic. The paint-like ink is quick-drying, weather-proof, extremely lightfast and wear-resistant. All colours are heat-resistant up to 400 °C. Wide range of colours, including a selection of metallic colours and white.

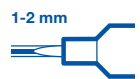

Schreibfarbe / Ink colour:



edding 751 Lackmarker / paint marker

Lackmarker für stark deckendes und permanentes Beschriften auch von dunklen und transparenten Materialien, z. B. Metall, Glas und Kunststoff. Die lackähnliche Tinte trocknet schnell, ist witterungs- und extrem lichtbeständig sowie abriebbeständig. Alle Farben sind bis 400 °C hitzebeständig. Ventilgesteuerter Tintenfluss. Viele Farben, inklusive Metalltönen und Weiß.

Paint marker for highly opaque and permanent labelling even on dark and transparent materials, e.g. metal, glass and plastic. The paint-like ink is quick-drying, weather-proof, extremely lightfast and wear-resistant. All colours are heat-resistant up to 400 °C. Wide range of colours, including a selection of metallic colours and white.

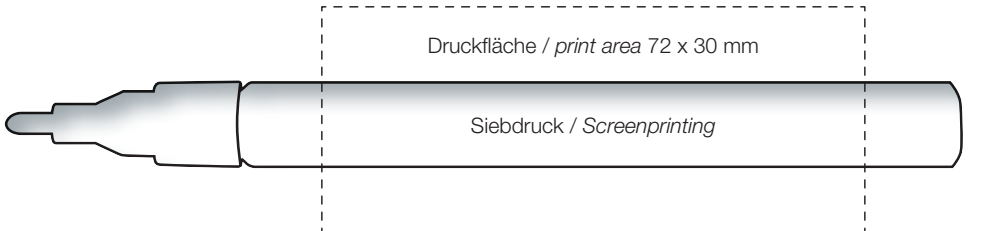

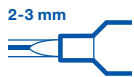

Schreibfarbe / Ink colour:



Druckfläche / print area 88 x 51,1/49,9 mm



Etikettendruck Flexo / Labelprinting

edding 4500 Textilmarker / textile marker

Textilmarker zum waschfesten Dekorieren und Zeichnen auf fast allen hellen Textilien, wie z.B. Baumwolle, Seide und Leinen. Die Pigmenttinte auf Wasserbasis ist geruchsneutral, schnelltrocknend und extrem lichtbeständig. Nach dem Fixieren mit dem Bügeleisen (ohne Dampf) ist die Farbe waschfest bis zu 60 °C. Große Farbpalette inklusiv diverser Neonfarben.

Textile marker for decorating and drawing on most untreated light colour textiles (untreated cotton, silk, linen etc.). After fixing the colours by ironing the fabric (without steam), the textiles can be washed at up to 60 °C. The water-based pigment ink has a neutral smell, is quick-drying and lightfast. Wide range of colours, including a selection of neon colours.



Schreibfarbe / Ink colour:



Druckfläche / print area 70 x 10 mm



Tampondruck / Prägung / Pad printing / Embossing

edding 4600 Textilstift / textile pen

Textilstift zum waschfesten Dekorieren und Zeichnen auf fast allen hellen Textilien wie Baumwolle, Seide und Leinen. Die Pigmenttinte auf Wasserbasis ist geruchsneutral, schnelltrocknend und extrem lichtbeständig. Nach dem Fixieren mit dem Bügeleisen (ohne Dampf) ist die Farbe waschfest bis zu 60 °C. Gehäuse weiß mit Kappe und Mundstück in Tintenfarbe.

Textile pen for decorating and drawing on most untreated light colour textiles (untreated cotton, silk, linen etc.). After fixing the colours by ironing the fabric (without steam), the textiles can be washed at up to 60 °C. The water-based pigment ink has a neutral smell, is quick-drying and lightfast. White barrel, mouthpiece and cap match the colour of the ink.

Qualität bis in die Spitzen

Lieferungs- und Bezugsbedingungen für Werbeartikel

- Unsere Preisliste erhalten Sie auf Anforderung
- Die genannten Preise gelten ausschließlich für edding Produkte in Sonderausführung für gewerbliche Verbraucher. Alle Preise verstehen sich zzgl. der gesetzlichen Mehrwertsteuer.
- Die Änderung der Ausstattung unserer Ware und jede Art des Umpackens, wie zum Beispiel Blistern, Skinnen usw., ist nur mit unserer ausdrücklichen Genehmigung zulässig.
- Für Aufträge mit Werbeanbringung müssen wir uns aus fertigungstechnischen Gründen eine Mehr- oder Minderlieferung bis zu 10% der Bestellmenge vorbehalten. Ein Anspruch auf Nachproduktion besteht bei Minderlieferung nicht.
- Beanstandungen und Mängelrügen können nur binnen 8 Tagen nach Empfang der Ware vorgebracht werden, ansonsten gilt die Ware als genehmigt. Die Gewährleistung ist auf Ersatzlieferung beschränkt; Schadensersatzansprüche sind ausgeschlossen. Warenrücksendungen sind nur mit unserem Einverständnis möglich.
- Die Wahl des Versandweges, der Versandart und des geeigneten Verpackungsmaterials behalten wir uns vor. Sonderwünsche gehen zu Lasten des Käufers.
- Etwaige Lieferverzögerungen berechtigen den Käufer nicht zu Schadensersatzansprüchen, es sei denn, dass uns Vorsatz oder grobe Fahrlässigkeit zu Lasten fällt.

Terms of delivery and receipt for publicity items

- Our price list is available upon request
- *The prices indicated apply solely to special-edition edding products for commercial users in Germany. All prices are exclusive of statutory VAT.*
- *Alteration to our products by any kind of repackaging, e.g. blister, shrink-pack etc., is only permitted with our explicit consent.*
- *In the case of publicity orders, we are forced to reserve the right, for technical reasons to do with production, to supply a quantity up to 10% below or above the amount actually ordered. In the use of short deliveries there is no entitlement to repeat production.*
- *Complaints or notification of defects can only be made within 8 days of receipt of the goods, otherwise the goods will be seen as accepted. The guarantee is limited to a replacement delivery; claims for compensation are ruled out. It is only possible to return goods with our agreement.*
- *We reserve the right to choose the dispatch route, the method of dispatch and the suitable packaging materials. Special requests will be met at the expense of the buyer.*
- *Default in delivery shall not entitle the buyer to claim compensation, unless this is the result of gross negligence or intent on our part.*



Quality that's tip top

Für den Werbedruck benötigen wir:

■ **Etikettendruck, Prägung, Tampondruck, Siebdruck:**

Ihre Druckdaten akzeptieren wir auf folgenden
MAC / PC-Dateiformaten: pdf · eps · tiff · jpg

■ **Druckfarben:**

genaue Angaben nach HKS oder Pantone Farbpalette

■ **Standangaben:**

auf Skizze oder nach genauer Beschreibung

Zu beachten:

Siebe und Klischees archivieren wir maximal 12 Monate

Für eventuelle Satzfehler übernehmen wir keine Haftung.
Änderungen vorbehalten

To print your promotional text we require:

■ **Label printing, embossing, pad printing, screen printing:**

We will accept your print data
on standard Mac/PC file formats: pdf · eps · tiff · jpg

■ **Printing inks:**

exact details according to HKS or Pantone colour range

■ **Position details:**

on sketch or as per detailed specification

NB:

Screen and printing plates will be kept for a maximum of 12 month

For errors, technical mistakes and misprints no liability is assumed.
Subject to modification



 **edding**®

 **EcoLine**



Natürlich nachhaltiger schreiben mit EcoLine Markern.

- umweltfreundliche Materialien, nachfüllbar
- klimaneutral produziert
- 100% edding Qualität Made in Germany



edding Vertrieb GmbH

An der Feldmark 9B · 31515 Wunstorf

phone: +49 (0) 5031 / 150-0

fax: +49 (0) 5031 / 150-150

e-mail: werbedruck@edding-vertrieb.de

<https://eddi.ng/werbeartikel>